

HI・TS継手・22 1/2°ベンド・B形 (略号-22 1/2B)
 【水道用】

Hi/C140540910N

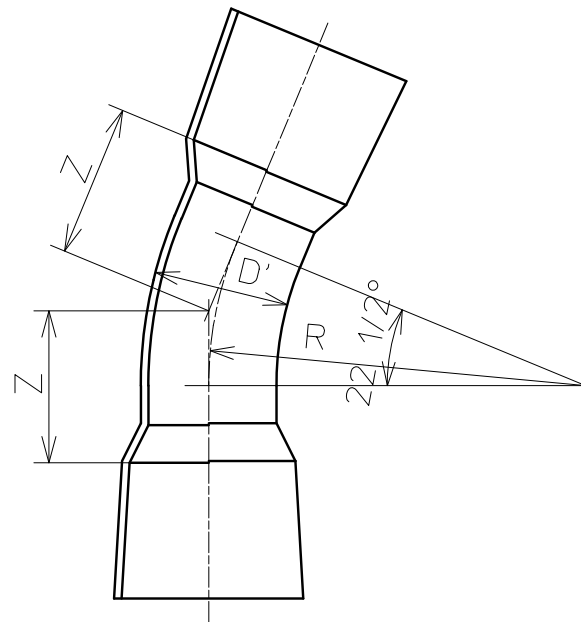

単位:mm

呼び径	D'	R	Z(参考)
50	60±4.8	150	67
75	89±7.1	250	106
100	114±9.1	300	121
150	165±13.2	475	157

- 備考 1. 本商品はJIS K 6743(水道用硬質ポリ塩化ビニル管継手)規格品です。
 2. Rの許容差は±10%とする。